

## Fürdőszobai tükör LED világítással



**Gratulálunk, hogy cégünkötől vásárolt tükört. Annak érdekében, hogy a tükör hosszú ideig örömet szerezzen Önnek és megfeleljen az elvárásainak, kérjük, használat előtt olvassa el az alábbi utasításokat, majd gondosan őrizze meg azokat a későbbi használatra. Ha kölcsönadja vagy odaadja a tükört valakinek, mindig adja át neki a tükört, beleértve ezeket az utasításokat is. A termék nem kereskedelmi célú felhasználásra készült.**

- A tükör felszerelése előtt alaposan olvassa el az összes utasítást.
- Legyen óvatos a kezelés során.
- A telepítés és karbantartás során mindig kapcsolja ki a fő tápellátást.
- Soha ne telepítse a tükört kicsomagolatlanul és függőlegesen kemény felületre.
- Védje a tükört és a tartozékokat az ütődésektől.
- Az áramütés elkerülése érdekében ne merítse a tápkábelt vagy a dugót vízbe vagy más folyadékba.
- Ne helyezze gyúlékony tárgyak közelébe.
- Ne helyezze fémtárgyak, például kulcsok, kis pénz, gemkapcsok és ékszerek közelébe,
- Olvassa el az összes figyelmeztető, biztonsági és karbantartási információt.
- Csak beltéri használatra alkalmas.
- A tükört csak a mellékelt hálózati adapterrel és a hozzá tartozó tartozékokkal.
- Húzza ki a hálózati csatlakozót, ha nem használja a LED-es tükört.
- Ha természetellenes állapot lép fel, húzza ki a LED-tükört a hálózathoz, és hagyja lehűlni.
  - Ha a tükör gyermekek számára elérhető közelségben van elhelyezve, a gyermekeket mindig felügyelet alatt kell tartani.
  - Ha a tükör kicsomagolásakor bármilyen hibát mutat, soha ne helyezze üzembe, és azonnal forduljon a szaküzlethez. Ha ennek ellenére üzembe helyezi, az utólag személyi sérülést vagy anyagi kárt okozhat, amiért a forgalmazó nem vállal felelősséget.
- Ha a tükör nincs rendben, az ellenőrzést és a javítást szakképzett villanyszerelőnek kell elvégeznie.
- A rögzítőelemek idővel meglazulhatnak. Rendszeres időközönként ellenőrizze, hogy az összes csatlakozó szorosan van-e rögzítve. Szükség esetén húzza meg őket.

### **Szükséges eszközök:**

- Akkus fúrógép és csavarhúzó

- kalapács
- csavarhúzó
- Méter

1. Jelölje meg a kívánt pozíciót a falon.

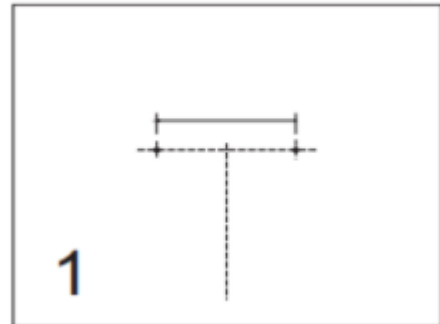

2. Fúrja ki a megjelölt lyukakat a keret közepén. Az átmérőnek és a mélységnek elég nagyoknak kell lennie a mellékelt dübelek számára.

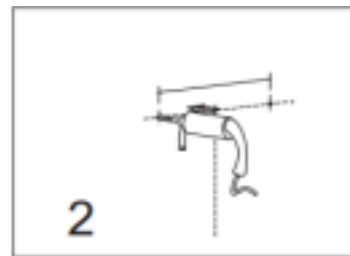

3. Helyezze be a dübeleket a lyukakba.



4. Csavarja a csavart a az óramutató járásával megegyező irányban a falba fúrt lyukba. (a csavarnak 20-22 mm-rel ki kell állnia).

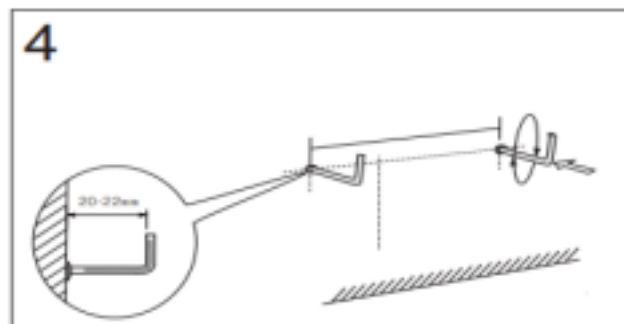

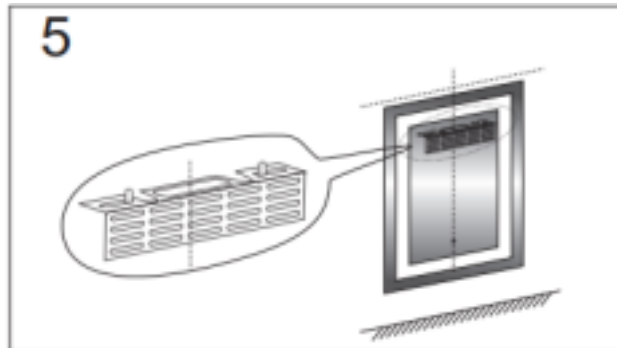



5. Akassza fel a tükröt a falra.



## Kijelző beállítások



1. Nyomja meg a gombot  a fény bekapcsolásához, ha a fény be van kapcsolva, akkor a képernyőn egy izzó szimbólum jelenik meg. .

2. Hosszan nyomja meg ugyanazt a gombot  botbeállíthatja a fényerősséget.

3. Nyomja meg újra a gombot  kapcsolja ki a fényt.



4. Nyomja meg a gombot  Ha bekapcsolja a tükrök ködmentesítését, akkor a képernyőn egy szimbólum jelenik meg, amikor a ködmentesítés be van kapcsolva. , a gomb

ismételt megnyomásával  kapcsolja ki a ködmentesítést.

5. **Az idő beállítása:** Az idő beállításakor győződjön meg róla, hogy a bluetooth ki van kapcsolva,

amit a kijelzőn az alábbi szimbólummal jelzett 

ha ezt a szimbólumot látja a kijelzőn, akkor kapcsolja ki a Bluetooth funkciót a gomb hosszan

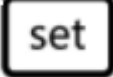

lenyomva tartásával.  és a szimbólum  teli, így a bluetooth ki van kapcsolva,

és a gomb megnyomásával állíthatjuk be az órát. , tartsa lenyomva 3

'+' / '-'



másodpercig. Az óra villogni fog, a gombok beállítja az órát, a gomb gyors megnyomása után a percbeállításra lép, ami ugyanazokkal a szimbólumokkal történik. Miután az órát helyesen beállította, hagyja villogni az időt és 3 másodperc múlva a villogás abbamarad és az idő be van állítva.

6. Csatlakoztassa mobiltelefonját a tükörhöz bluetooth-on keresztül.



Nyomja meg a tükör gombját , a tükör kijelzője villogni kezd , most

kapcsolja be a bluetooth-t a mobiltelefonján, keresse meg az XN22 tükör nevét, és kattintson rá.

a telefon párosítani fog a tükörrel, és egy halk hang, a szimbólum

 megszűnik villogni, és a szimbólum is megjelenik a képernyőn. , ami azt jelzi, hogy a telefon párosítva van, most kiválaszthatja a telefonon lejátszani kívánt zenét. A telefon hangerőgombjaival állíthatja be a zene hangerejét.

Hosszan nyomja meg és tartsa lenyomva a gombot  a bluetooth

kikapcsol, és a tükör kijelzőjén lévő szimbólumok eltűnnek.  és a , ez sikeresen letiltja a bluetooth-t.